



LINIA

SYSTEM

Alfa II / GEMINI 18



SEVROLL®

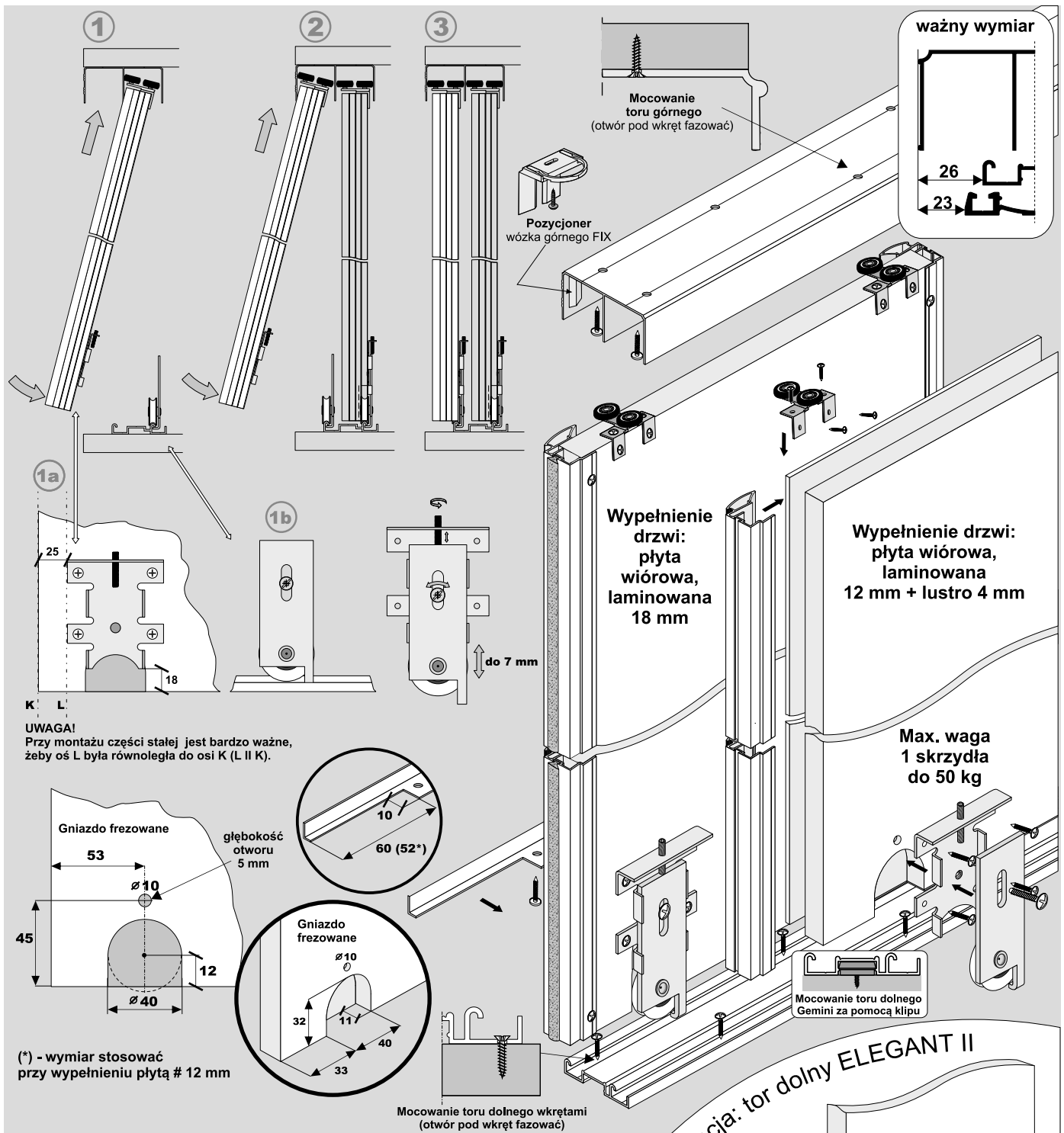

UWAGA!
Przy montażu części stałej jest bardzo ważne, żeby oś L była równoległa do osi K (L II K).

ELEMENTY SKŁADOWE

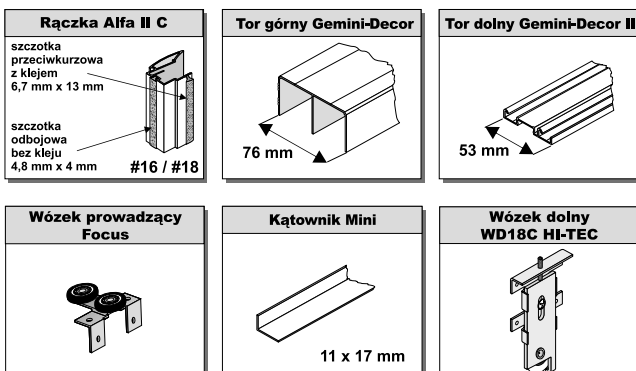

W linii Alfa możemy również zastosować tor dolny **Elegant II z zaślepką** wraz z wózkiem dolnym WD18V HI-TEC. Wylczenia nie ulegają zmianie.

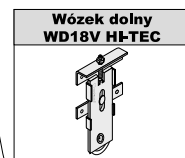

Stoper HI-TEC

Opcja: tor dolny ELEGANT II

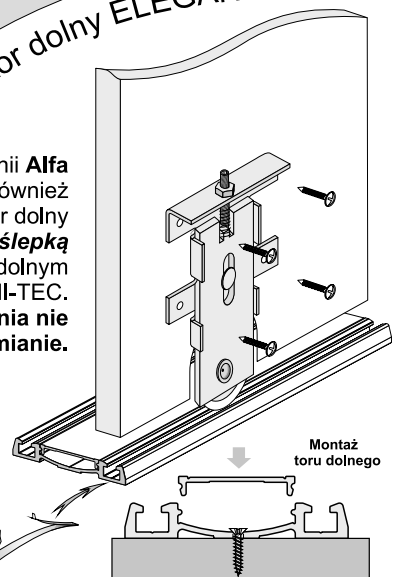



LINIA

SYSTEM

Alfa II / GEMINI 18**SEVROLL®**

Światło otworu

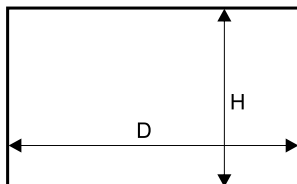

Długość rączki = wysokość skrzydła drzwi

wysokość skrzydła drzwi - h	$h = H - 42 \text{ mm}$	
wysokość skrzydła drzwi przy montażu samodomykaczy	Mini SV25/40/60 SV-25/50	$h = H - 42 \text{ mm}$
	Top SV60/80, Central SV25/40	$h = H - 44 \text{ mm}$
wysokość płyty - hp	$hp = h - 2 \text{ mm}$	
szerokość skrzydła drzwi - d	$d = (D - 3 \text{ mm} + Z) : N$	
szerokość płyty #18 - dp	$dp = d - 22 \text{ mm}$	
szerokość płyty #12 - dp _L	$dp_L = d - 7 \text{ mm}$	
długość kątownika - dk	$dk = d - 48,4 \text{ mm}$	

ilość skrzydeł - N	2	3	4	5
szerokość zakładki - Z	36 mm	72 mm	108 mm	144 mm

fasada - 4 skrzydła	
	$d = (D - 3 + 108) : 4$
	$d = (D : 2 + 33) : 2$

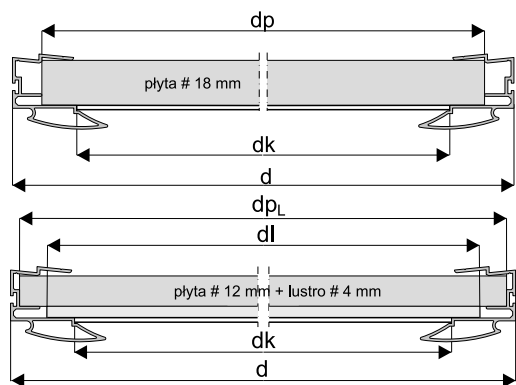

wymiary lustra

wysokość lustra - hl = hp - 4 mm
szerokość lustra - dl = dp _L - 20 mm

UWAGA:

przed naklejeniem taśmy dwustronnej, powierzchnie styku płyty z lustrem należy odtłuścić.

Linia przerywaną zaznaczono miejsca przyklejenia taśmy dwustronnej.

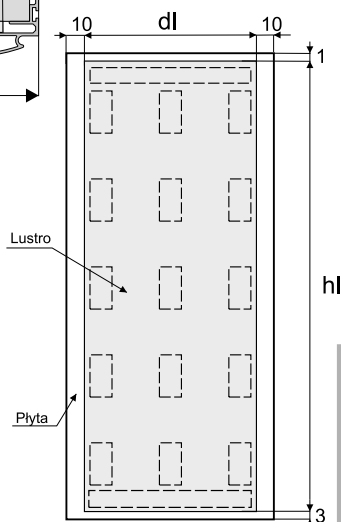

- Przy nabijaniu rączek nie należy dodatkowo stosować kleju montażowego.
- Nabitą rączkę należy przykręcić do płyty wkrętami mocującymi od wewnętrznej strony drzwi.

Sposób montażu rączki i wózka prowadzącego z płytą # 18 mm

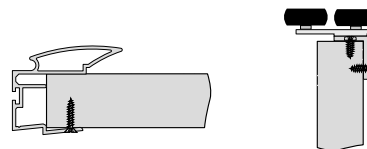

Sposób montażu rączki i wózka prowadzącego z płytą # 12 mm i lustrem 4 mm

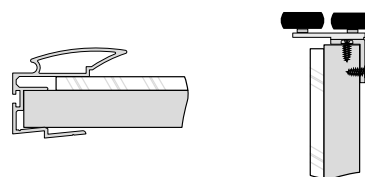

Sposób montażu kątownika 11 mm x 17 mm

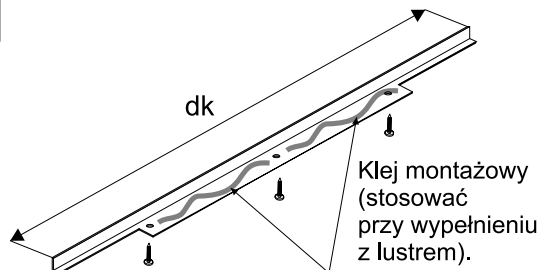
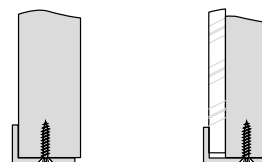
**UWAGA!**

Kątownik musi być przykręcony do płyty minimum trzema wkrętami $\varnothing 3 \times 25$.

UWAGA!

Rączka powinna być o 2 mm dłuższa od wymiaru wysokości płyty.

OSTRZEŻENIE

SEVROLL nie ponosi odpowiedzialności za odkształcenia profili spowodowane odkształcaniem się płyty (w wyniku jej złej jakości, złego składowania, przechowywania w nieodpowiedniej wilgotności).

UWAGA!

Zdejmij folię zabezpieczającą z elementów aluminiowych (rączek, torów, łączników, itp.) przed ich docięciem pod dany wymiar. Zdjęcie folii pozwoli stwierdzić ewentualne wady jakościowe (np. zarysowania).